

CHAD SMITH TRICOLON SNARE DRUM CS1465F

Instruction Manual / 取扱説明書

Congratulations on your purchase!
Before use, please read this Instruction Manual to get optimum performance of your NEW Pearl Snare Drum.

この度は、パール・スネアドラムをお買い上げいただき誠にありがとうございます。
製品の機能を十分に発揮してお使いいただくために、この取扱説明書をぜひご覧ください。

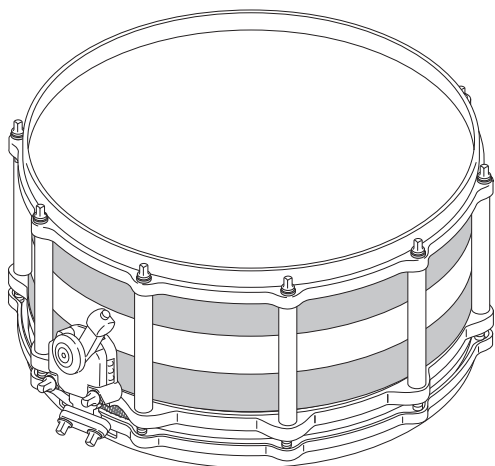

The Chad Smith TRICOLON Free-Floating Snare drum features three individual stackable shells (2) Brass (1) Steel that when rearranged, offer a total of three drum shell combinations to provide a variety of sounds. The factory setting features a batter side Brass shell, center Steel shell and snare-side Brass shell. All TRICOLON shells are 3mm thick to provide the ultimate in full-bodied tone and resonance. The Brass and Steel shell combinations offer many sound possibilities, blending the warm wet sensitivity of Brass together with the full-bodied articulation of Steel. Find your unique combination today!

チャド・スミスと共同開発を行ったトリコロン・スネアドラムは、フリーフローティングシステムと、分割された3つの金属シェルを合わせた独特な機構を採用しています。どのシェルも上部にベアリングエッジの加工がしており、シェルの順番を変えることが可能です。豊かな倍音が特徴のブラスシェル (3mm) と、パワフルな音量が特徴のスチールシェル (3mm) のコンビネーションをお楽しみください。

How to rearrange the shells / シェルの組み換え方

- Using the provided drum key; remove the Batter Head from the drum.
付属のドラムキーで打面側のテンションボルトを緩め、フープとヘッドを取り外します。

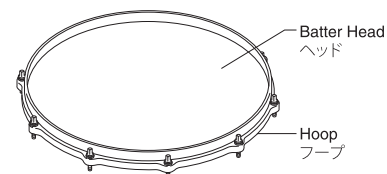

- Remove the Shells from the Free-Floating Chassis.
シャーシから3つのシェルを取り外します。

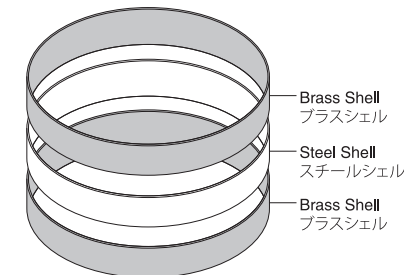

- Choose one shell of your preference and place in on the Free-Floating Chassis with the Bearing Edge facing up. Please note each Shell features a top Bearing Edge side and a bottom Slot side. (Fig.1)

お好みのシェルをシャーシに置きます。シェルは片側にベアリングエッジ加工を、反対側に溝の加工が施されています (図 1)。必ずベアリングエッジ加工の面を上にしてください。

- Place the other two Shells on the first Shell in your desired order. Make sure the shells are properly aligned with the Slot side fitting onto the Bearing Edge of the corresponding shell beneath it. (Fig. 2-1)
Failure to do so may result in damage to the shells or drum. (Fig. 2-2)

残りの2つのシェルを重ねます。この際、シェルの上下の向きに注意してベアリングエッジと溝部がしっかりと合はるようになしてください (図 2-1)。向きを間違えたまま組み立てると、シェルまたはドラムが破損する原因となります (図 2-2)。

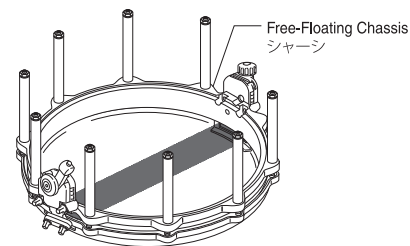

- Reattach the Batter Head and Hoop.
打面側のフープとヘッドを取り付けて、ドラムキーでテンションボルトを締めると、組み換えは完成です。

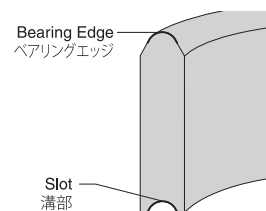

Fig.1 / 図1

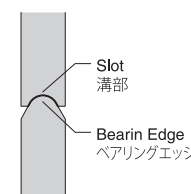

Fig.2-1 / 図2-1

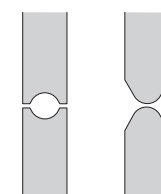

Fig.2-2 / 図2-2

<http://www.pearldrums.com>
Products and specifications are subject to change without notice.

Pearl

パール楽器製造株式会社
〒276-0034 千葉県八千代市八千代台西10-2-1 電話: 047-484-9111 (代表)
〒276-0046 千葉県八千代市大和田新田593-1 電話: 047-450-1090 (テクニカルサポート)
<http://www.pearlgakki.com>

製品改良のため予告なくデザイン・仕様を変更する場合がありますので御了承下さい。