

# Pearl

## e/MERGE PUREtouch TOM/CYMBAL PAD



### Set-Up Manual / 取扱説明書

Congratulations on your purchase!

To get optimum performance of your e/MERGE PUREtouch Tom / Cymbal Pad,  
please read this manual before set-up.

This manual should be retained for future reference.

この度は、パールエレクトリックドラム "e/MERGE PUREtouch タム・シンバルパッド" を  
お買い上げいただき誠にありがとうございます。  
製品の機能を十分に発揮してお使いいただくために、組立前に必ずこの説明書をお読みください。

#### 15" Crash Cymbal Pad 15" クラッシュシンバルパッド

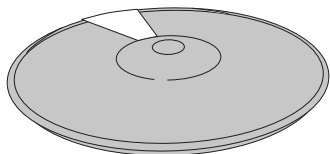

#### 10" / 12" / 14" Tom Tom Pad 10" / 12" / 14" タムパッド

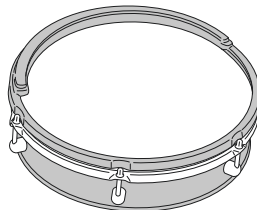

#### Crash Cymbal Components クラッシュシンバル 付属品



Cymbal Mount  
シンバル受け



Felt  
フェルト



Cushion  
クッション

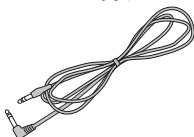

TRS Cable  
ケーブル



Hex Wrench  
六角レンチ

#### Tom Pad Components タムパッド 付属品

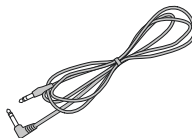

TRS Cable  
ケーブル

## Precautions

### EXPOSURE

Exposing this product to the following environments may result in malfunction or damage to equipment.

- Direct sunlight
- Extreme temperatures or humidity
- Heavy dust or dirt
- Excessive vibration
- Magnetic fields

### Handling

To avoid damage, do not apply excessive force to the jacks and adjustment bolts.

### Care

If the exterior becomes dirty, wipe it with a clean, dry cloth.

Do not use liquid cleaners such as benzene or thinner, or cleaning compounds or flammable polishes.

Do not disassemble or modify this product.

### Keep this manual

After reading this manual, please keep it for later reference.

### Keeping foreign matter out of your equipment

Never set any container with liquid in it near this equipment.

If liquid gets into the equipment, it could cause a breakdown, fire, or electrical shock.

Be careful not to let metal objects get into the equipment.

## Cautions for use

The response of each pad will vary slightly depending on head tension, playing style and maintenance.

Please take note of the preceding "Cautions for Safety."

### Do not place heavy objects on the head for long periods

Applying constant pressure to the head surface for prolonged periods will deform the shape of the rubber cushion and sensor located under the head, negatively affecting the playability of the instrument. Avoid placing heavy objects on the head or placing the tom pads and cymbal pads upside down for extended periods.

Do not store the cymbal pads vertically while not in use.

### Disposal Notice (EU only)



The "Crossed-Out Wheeled Bin" symbol marked on parts of this product and manual signifies specific disposal methods must be used in accordance with

applicable laws and regulations in your locality. If needed please contact your local administrative body for guidelines. Discard these items only in the appropriate approved manner and do not include them with ordinary household waste. Proper disposal will prevent harm to human health and potential damage to the environment.



A "Chemical" symbol is used below the "Crossed-Out Wheeled Bin" symbol on the battery or battery package for specific disposal methods. Batteries contain various amounts of heavy metals and should always be disposed of properly in accord to your local regulations.

## 安全上のご注意

火災・感電・人身傷害の危険を防止するには以下の指示を守ってください



**警告** この注意事項を無視した取り扱いをすると、死亡や重傷を負う可能性が予想されます

- 本製品を分解したり改造したりしない。
- 修理 / 部品の交換などで、取扱説明書に書かれている以外のことは絶対にしない。
- 温度が極端に高い場所（直射日光の当たる場所、暖房機器の近く、発熱する機器の上など）での使用や保管をしない。
- 振動の多い場所で使用や保管をしない。
- ホコリの多い場所で使用や保管をしない。
- 風呂場、シャワー室で使用や保管をしない。
- 雨天時の野外などのような湿気の高い場所で、使用や保管をしない。
- 本製品に液体をこぼさない。
- 濡れた手で本製品を使用しない。



**注意** この注意事項を無視した取り扱いをすると、傷害を負う可能性、または物理的損害が発生する可能性があります。

- 外装のお手入れは、乾いた柔らかい布を使って軽く拭く。
- ケーブルを抜き差しするときは、必ずプラグ部分を持ち、無理な力を加えない。
- 外装のお手入れに、ベンジンやシンナー系の液体、コンパウンド質、強燃性のポリッシャーを使用しない。

## 使用上のご注意

本機は、パッドの種類、チューニングの具合や演奏される環境、さらにはメンテナンスのしかたなどといった様々な条件によって、一台一台の特性が微妙に異なってきます。

前述の「安全上のご注意」とともに、以下の点に注意してご使用ください。

### パッドの上に、重いものを長時間置いたままにしない

パッドのヘッド面に長時間にわたって力が継続的に加わると、ヘッドの下のラバー・クッションやセンサーが変形し、演奏に支障をきたす恐れがあります。パッドの上に重い物を置いたままにしたり、本機を長時間伏せたままにしたりしておくことは止めてください。

また、しばらく使用しないとき、輸送や引越しのときには、各パッドが入っていた梱包材、または同等品を使用して梱包を行ってください。その際、縦置きにしないようご注意ください。

# 15" CYMBAL PAD SET-UP

## 15" シンバルパッドの組立

A **CH-830ES** Cymbal Holder used in conjunction with your choice of **PC-8** or **PCL-100** Pipe Clamp is necessary to mount the Cymbal Pad onto the **e/MERGE** Drum Rack. These items are available for separate purchase.

シンバルパッド追加の際には **CH-830ES** シンバルホルダーの購入をお勧めいたします。**e/MERGE**専用ドラムラックにシンバルホルダーを装着するには**PC-8**または**PCL-100**パイプクランプが必要となります。

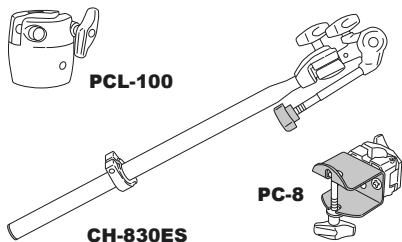

1. Attach and position the CH-830ES securely onto the rack using a recommended clamp. Unscrew and remove the Cymbal Nut from the Cymbal Holder. Insert the Cymbal Mount onto the Cymbal Tilter until fully seated as shown. Tighten the hexagonal screw with the provided wrench (Fig. 1).

シンバル受けをシンバルティルターのロッドに根元まで差しこみ、付属の六角レンチで固定します (Fig. 1)。

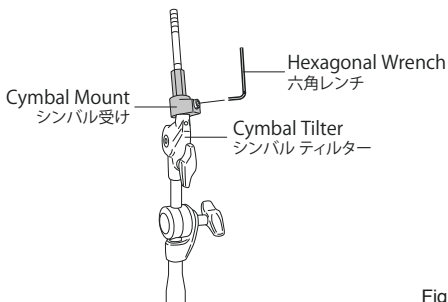

Fig. 1

### ⚠ Note / 注意

- Do not over-tighten the hexagonal screw.
- 締めすぎにご注意ください。シンバル受けが破損する恐れがあります。

### 💡 Hints / ヒント

- Before installation check to ensure cymbal mount hexagonal screw is loose, if not then loosen. Do not use force to insert the cymbal mount onto the tilter.
- シンバル受けが根元まで通らない場合、付属の六角レンチでネジを少し緩めてください。

2. Place the 15" Crash Cymbal Pad onto the Cymbal Mount. Install the Cushion, Felt and Cymbal Nut as shown (Fig.2).

シンバル受けが付いたティルターを15"クラッシュシンバルパッドの穴に通し、クッション、フェルト、ウイングナットの順番に取付けます (Fig.2)。

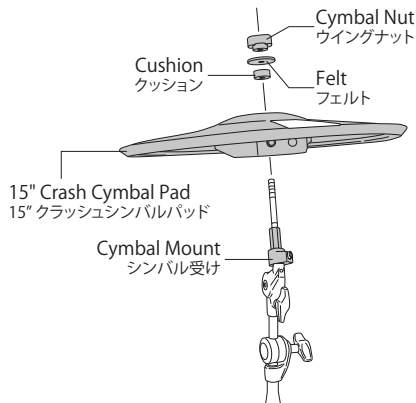

Fig. 2

3. Connect the provided TRS cable to the Crash Cymbal Pad (Fig.3).

付属のケーブルを追加シンバルパッドのジャックへ接続します (Fig.3)。

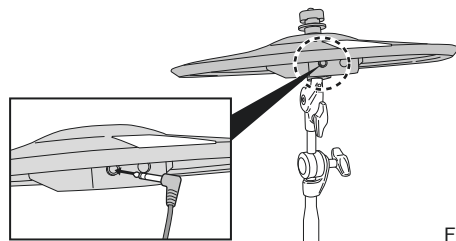

Fig. 3

### 💡 Hints / ヒント

- For proper playing position, ensure the Pearl Logo Plate is positioned "away" from the player (Fig.4).
- パールロゴプレートを演奏者と反対側になるようにセットしてください (Fig.4).

Pearl Logo Plate  
パールロゴプレート

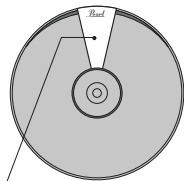

Fig. 4

## PLAYING THE CYMBAL PAD シンバルパッドの奏法について

4. Insert the TRS cable from Cymbal Pad into ACC2 or ACC3 of the Sound Module (Fig. 5).

ケーブルの接続が終わったら、もう一方のジャックを音源BOXの ACC2 または ACC3へ差し込みます (Fig.5)。

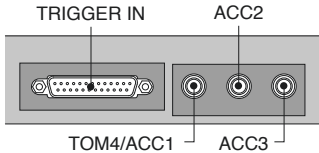

Fig.5

### ⚠ Note / 注意

- The Cymbal Pad response to various playing styles depends on the instrument selected on the e/MERGE Sound Module.  
For adjustment details, refer to the e/MERGE Sound Module Owner's Manual.
- ドラム音源で選択されている音色によって、各奏法への対応が異なる場合があります。  
詳しくは、ドラム音源の取り扱い説明書をご覧ください。

## Bow Strike / ボウ・ストライク

Playing the "Bow" or middle area of the Cymbal Pad corresponds to the sound of the "head-surface" of the connected trigger input (Fig.6).

カップ付近からエッジにかけてスティックで叩く強さにより音量のコントロールが可能です。  
弱いタッチでは粒の立つ音色が鳴り、強めのタッチではクラッシュした音が発音されます (Fig.6)。

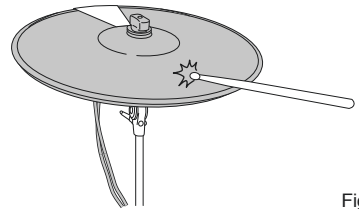

Fig.6

## Edge Strike / エッジ・ストライク

The "Edge Strike" is the most common playing method for crash cymbal sounds and involves striking the edge of the Cymbal Pad with the shoulder of the stick. When played as shown in the figure, the rim sound of the connected input is triggered (Fig.7).

シンバルパッドのエッジ部 (縁) を叩くとより大きなクラッシュ音が得られます。スティックによる音量のコントロールも可能です (Fig.7)。

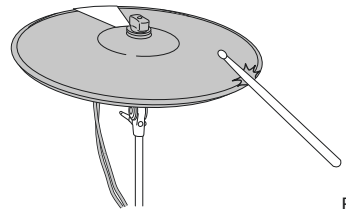

Fig.7

### ⚠ Note / 注意

- TOM4/ACC1 input is equipped with WAVE TRIGGER TECHNOLOGY for proper Tom Pad sound and is primarily designated for this application.
- WAVE TRIGGER TECHNOLOGY is not available on ACC2 & ACC3 inputs and is best suited for additional Cymbal or Bass Drum Pads (Fig.5.)
- タムパッドに関してはWAVEトリガー・テクノロジーの関係上 TOM4 / ACC1 へ必ず接続してください。
- 追加のシンバルパッド、バスドラムパッドはACC2 またはACC3への接続をおすすめします (Fig.5)。

### 💡 Hint / ヒント

- TOM4/ACC1 input may be used for cymbal pads to trigger sounds that do not require WAVE TRIGGER TECHNOLOGY.
- シンバルパッドは、TOM4 / ACC1 への接続も可能です。

## Choke Feature / チョーク奏法

To access the cymbal “Choke” function, grasp the edge sensor located as shown in (Fig.8) after the cymbal is struck to stop/mute the sound. Also, striking the cymbal while grasping the “Choke” sensor leaves the cymbal in a choked or muted state producing a shorter/muted note with less sustain (Fig.8).

シンバルパッド裏にスイッチがあり、アコースティックシンバル同様にシンバルパッドを叩いたあとチョークスイッチを触ると余韻を残し音が止まります (Fig.8)。

また、チョークをしたまま叩くことも可能です。

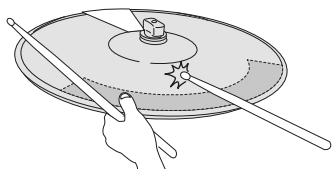
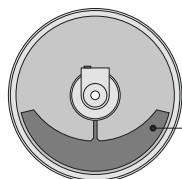

Fig.8

### Hints / ヒント

- The “Choke” function only works using the “Choke” sensor located on the bottom edge of the Cymbal Pad as shown in (Fig.9). For ease of access, point it toward the player during kit set-up.
- スイッチのない部分をつかんでも音は止まりません ( Fig.9).



Choke Sensor / スイッチ

Bottom of Cymbal / シンバル裏側

Fig.9

### Note / 注意

- To avoid damaging the pads, use only wood or plastic drumsticks. Use of carbon or metal drumsticks will damage the pad surface and cause the sensor to malfunction.
- Use of nylon brushes is acceptable. Avoid the use of metal brushes; these will scratch the pad surface and cause the sensor to malfunction.
- 木製や樹脂製のスティックをお使いください。カーボン製や金属製のスティックを使うと、センサーが誤作動することがあります。
- ナイロン製のブラシをお使いください。金属製のブラシを使うと、センサーが誤作動したりパッドを傷つけたりすることがあります。

## TOM TOM PAD SET-UP

### タムパッドのセッティング

A **TH-70E** Tom Holder used in conjunction with your choice of **PC-8** or **PCL-100** Pipe Clamp is necessary to mount the Tom Tom Pad onto the **e/MERGE** Drum Rack. These items are available for separate purchase.

タムパッド追加の際には**TH-70E**タムホルダーの購入をお勧めいたします。**e/MERGE**専用ドラムラックにタムホルダーを装着するには、**PC-8**または**PCL-100**パイプクランプが必要となります。

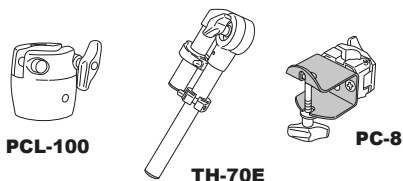

1. During setup and adjustments, ensure all Tom Holders and Pipe Clamps are secure when attached.

タムブラケットのウイングナットを緩めて、パイプをタムブラケットに接続し、ウイングナットを固定します。

2. Attach the Toms to the Tom Holders and position the height and angles to your preference. When done, set the tab on the Stop Lock into the slot on the Pipe Clamp and Tom Holder Bracket. Then tighten the Key-Bolts with the provided Drum Key to retain the setting (Fig.10).

タムホルダーの位置と角度を調整します (Fig.10)。

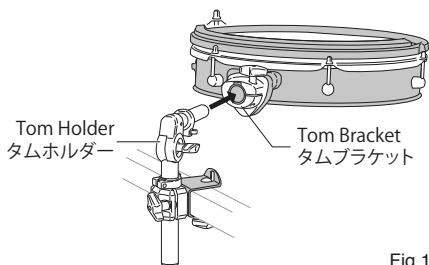

Fig.10

3. Connect the provided TRS cable to the Tom Pad as shown in (Fig.11).

付属のケーブルを追加タムパッドのジャックへ接続します (Fig.11)。

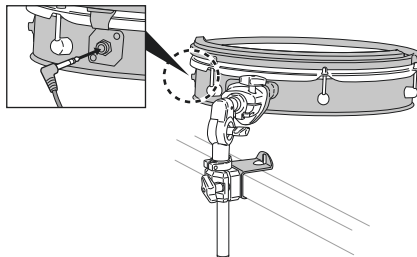

Fig.11

4. Next, insert the other end of the TRS cable into TOM4/ACC1 of the Sound Module (Fig.12).

ケーブルの接続が終わったら、もう一方のジャックを音源BOXのTOM4 / ACC1へ差し込みます (Fig.12)。

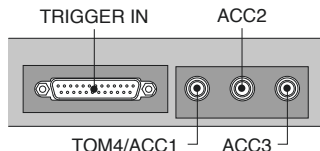

Fig.12

#### ⚠ Note / 注意

- **TOM4/ACC1** input is equipped with **WAVE TRIGGER TECHNOLOGY** for proper Tom Pad sound and is primarily designated for this application.
- **WAVE TRIGGER TECHNOLOGY** is not available on **ACC2 & ACC3** inputs and is best suited for additional Cymbal or Bass Drum Pads.
- All accessory inputs do **NOT** support the **Rim Trigger** located on the Tom Tom Pad.
- **TOM4/ACC1** input may be used for Trigger Pads to access sounds that do not require **WAVE TRIGGER TECHNOLOGY**.
- **TOM4/ACC1** へ接続の際 **WAVE** トリガー・テクノロジーは対応していますが、ラバーリムへのアサインはできませんのでご注意ください。
- タムパッドを1台以上追加の際は **ACC2, ACC3** へ接続してください。その際 **ACC2, ACC3** へ接続したタムパッドは **WAVE** トリガー・テクノロジーには対応はしていません。またラバーリムへのアサインもできませんのでご注意ください。

## PLAYING THE TOM TOM PAD

### タムパッドの奏法について

#### ▲ Note / 注意

- The Tom Tom Pad response to various playing styles depends on the instrument selected on the e/MERGE Sound Module.  
For adjustment details, refer to the e/MERGE Sound Module Owner's Manual.
- ドラム音源で選択されている音色によって、各奏法への対応が異なる場合があります。  
詳しくは、ドラム音源の取り扱い説明書をご覧ください。

#### ▲ Note / 注意

- To avoid damaging the pads, use only wood or plastic drumsticks. Use of carbon or metal drumsticks will damage the pad surface and cause the sensor to malfunction.
- Use of nylon brushes is acceptable. Avoid the use of metal brushes; these will scratch the pad surface and cause the sensor to malfunction.
- 木製や樹脂製のスティックをお使いください。カーボン製や金属製のスティックを使うと、センサーが誤作動することがあります。
- ナイロン製のブラシをお使いください。金属製のブラシを使うと、センサーが誤作動したりパッドを傷つけたりすることがあります。

### Surface Strike / サーフェイスストライク

The entire surface of the Tom Tom Pad will trigger sounds stored in the module.

The pad in conjunction with Wave Trigger Technology (W.T.T.) allows the sound nuance to change gradually depending on the surface area hit. This natural response is similar to playing an acoustic drum from the center of the head to the edge (Fig.13).

センターからエッジにかけて、スティックで叩く強さにより音量のコントロールが可能です (Fig.13)。

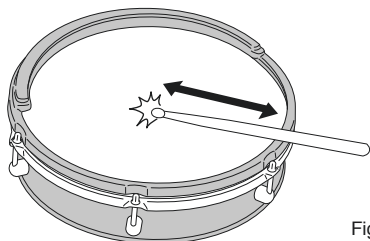

Fig.13

### Rubber Rim Strike / ラバーリムストライク

Strike the Rubber Rim of the pad to access sound (Fig.14). Available sounds will vary depending on the drum kit chosen. Sounds are assignable to the Rim Trigger. Please refer to the e/MERGE Sound Module Owner's Manual for instructions.

スティックを使用し、ラバーリムのクッション部分を叩きます。キットによって様々な音色がアサインされています (Fig.14)。

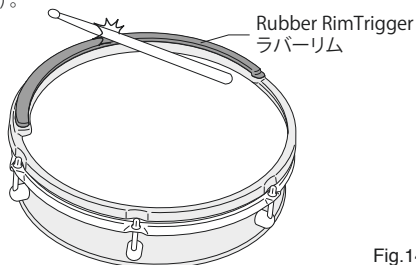

Fig.14

## HEAD and RIM TRIGGER REPLACEMENT

### タムパッドヘッド交換について

**The performance of the PUREtouch Head and Rubber Rim may diminish over time depending on your playing style. Replace the head if torn, fatigued from use, or it will not tension correctly. Replace the Rubber Rim if torn, split or is showing signs of wear that interfere with the rim response.**

**Please contact your Authorized Pearl Dealer or Service Center for all replacement parts or service.**

ヘッドは、使っている年月とともに性能が劣化する消耗部品です。ヘッド面が破れたり、ヘッドの張り具合を正しく調整してもヘッド面にたるみが残るような場合は、ヘッドやラバーリムのクッションパーツを交換してください。

交換ヘッドのお求めは、お買い上げ店またはパール楽器製造テクニカルセンターにお問い合わせください。

1. Remove all Tension Rods (Fig. 16).

チューニングキーでテンションボルト（6本）を取り外します（Fig.16）。

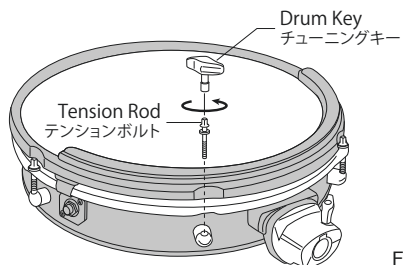

Fig. 16

2. Slowly lift the hoop upward and hold it out of the way. Do NOT remove it completely. Next, remove the mesh head (Fig. 17).

ジャックの反対側からゆっくりとフープを持ち上げ、メッシュヘッドを交換してください（Fig.17）。

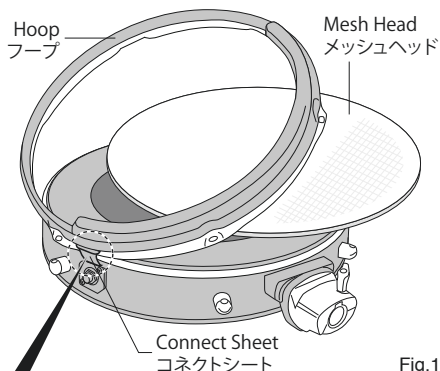

Fig. 17

▲ Note / 注意

- The hoop is connected to the input jack located on the shell. Use caution to avoid damaging this connection. Do not use force to move the hoop.
- フープを持ち上げる際、ジャックとフープを繋ぐコネクトシートに注意しながら交換してください。無理な力が入るとコネクトシートが破損する恐れがあります。

3. Place the new PUREtouch head on the shell and ensure the logo is aligned with the shell badge. Lower the hoop onto the head and insert a tension rod into each lug starting them by hand. Use the Tuning Key to tension the head (Fig. 18).

新しいヘッドに交換しましたら、再びチューニングキーでテンションボルト（6本）を締めます。その際、対角線上にあるテンションボルトをそれぞれ少しずつ締めながら、全体のテンションを上げてください（Fig.18）。

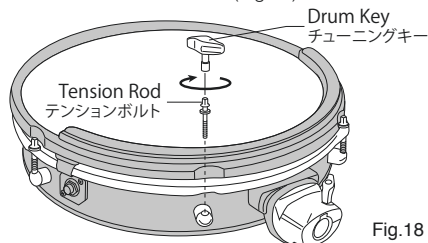

Fig. 18

▲ Note / 注意

- Apply even tension to the head until no wrinkles are present and the desired feel is achieved.
- Use caution and do not over tension the mesh head. Doing so may result in damage to the head, shell or tension lug.
- メッシュヘッドにたるみがないように調整してください。
- テンションボルトにがたつきがないように調整してください。
- テンションボルトの締めすぎにご注意ください。メッシュヘッド、ラグの破損の原因となります。

4. Adjust head tension evenly.

ヘッドの張り具合が均等になるように、各テンションボルトの締め具合を調整します。

🌐 Hints / ヒント

- Head tension affects the feel and playing response of the head only. Head tension does not affect the pitch of the sound triggered. To change the pitch of the sound triggered, use the sound edit function of the eMerge Module. For adjustment details, refer to the eMerge Sound Module Owner's Manual.
- For optimum performance check the head tension periodically for even tension and desired feel. Adjust as needed.
- メッシュヘッドの張り具合の調整は打感触の調整を行うもので、アコースティック・ドラムのように音の高さ（ピッチ）を調節するものではありません。ピッチの調節は、ドラム音源の音色エディットで行います。詳しくは、それぞれの取扱説明書をご覧ください。
- 長く使っているとメッシュヘッドの張り具合が変わってくる場合があります。必要に応じて調節しなおしてください。

Pearl®

Pearl Musical Instrument Co. / パール楽器製造株式会社

<http://www.pearldrums.com> / <http://www.pearlgakki.com> (日本語)

Products and specifications are subject to change without notice.

製品改良のため予告なくデザイン・仕様を変更する場合がありますのでご了承ください。

Printed in China  
-1905-